

数字式压力表

型号 CPG500

威卡 (WIKA) 数据资料 CT 09.01



更多认证见第3页

应用

- 校准服务公司和服务行业
- 测量和控制实验室
- 质量保证
- 易于现场校验

功能特性

- 测量范围：-0.1 ... +1.6 MPa至0 ... 100 MPa
- 准确度：0.25 % (含校准证书)
- 带橡胶保护帽的坚固外壳
- 易于操作，仅需使用四个按钮即可完成操作
- 全套维修箱 (包括压力源)



数字式压力表 型号 CPG500

描述

概述

CPG500型数字式压力表具有压力测量和显示等功能。该型号仪表不仅集成了数字测量技术的准确度，还和模拟压力表一样易于使用。

准确度

CPG500型具有8个压力范围，准确度达0.25% FS，并能使用5种标准单位显示读数。

采样率

CPG500型的采样率非常高，达到了100次测量/秒，可用于快速检测压力峰值和压降。显示器集成了柱状图显示、指针拖动和最小/最大峰值复位等功能，使得用户可以对测量点进行有效的分析。

特性

CPG500型具有自动关机功能，从而大大延长了电池寿命。只需简单按一下按钮即可将显示值归零。此外，CPG500型还配有滤波器，可对强烈波动的压力值进行平滑处理，从而更方便用户读数。

全套测试和维修箱

针对维护和维修应用，我们提供各种维修套装，如带气动压力或液压生成装置的维修套装。

经过认证的准确度

每个数字压力表出厂时都经过校验并带有工厂的校准证书。另外，我们还可根据客户要求，提供DKD/DAkkS校准证书。

规格参数 CPG500型

传感器技术				
量程	-0.1 ... +1.6 MPa			
分辨率	0.001			
量程	-0.1 ... +2 MPa	-0.1 ... +4 MPa	0 ... 6 MPa	0 ... 10 MPa
分辨率	0.01			
量程	0 ... 35 MPa	0 ... 70 MPa	0 ... 100 MPa	
分辨率	0.1			
量程	-14,5 ... 230 psi			
分辨率	0.001			
量程	-14,5 ... 290 psi	-14,5 ... 580 psi	0 ... 870 psi	0 ... 1,540 psi
分辨率	0.01			
量程	0 ... 5,000 psi	0 ... 10,000 psi	0 ... 14,500 psi	
分辨率	0.1			
过压安全	3次; < 2.5MPa 2次; > 2.5...≤60MPa 1.5次; > 60MPa			
过程连接	G ¼ 最高达4MPa G ½ > 4MPa			
准确性	0.25 % FS ±1 位			







基础仪器	
指示器	
显示	4 ½数字, 柱状图带指针拖拽功能, 背光显示
数字高度	15 mm (0.59 in)
可旋转表壳	> 270 °
尺寸	50 x 34 mm (1.97 x 1.34 in)
压力单位	bar, psi, MPa, kPa, kg/cm ²
功能	
采样率	10 ms
存储	MIN/MAX
自动电源	可选
归零功能	零点调节
重置	删除MIN/MAX值
材料	
接液部件 ¹⁾	不锈钢带NBR密封圈
外壳	压铸锌带TPE橡胶护帽
电压	
电量	2 x 1.5 V AA 电池
电池寿命	约1500小时
电池状态指示	图标显示
容许环境条件	
运作温度	-10 ... +50 °C (14 ... 122 °F)
介质温度	-20 ... +80 °C (-4 ... +176 °F)
储存温度	-20 ... +60 °C (-4 ... +140 °F)
相对湿度	< 85 % r. h. (非冷凝)

1) 仅在使用安全介质时符合67/548/EEC指令 (第二文, 第二章)

基础仪器

外壳	
尺寸	79 x 79 x 33 mm (3.11 x 3.11 x 1.30 in)
防护等级	IP67
质量	约400 g

认证

图标	描述	国家
	EU 一致性声明 <ul style="list-style-type: none">■ EMC 指令 EN 61326 辐射 (1组, B类) 及抗干扰性 (工业应用)■ 压力设备指令■ RoHS一致性	欧盟
	EAC <ul style="list-style-type: none">■ EMC 指令■ 压力设备指令	欧亚经济共同体
-	MTSCHS 允许调试	哈萨克斯坦
	KazInMetr 计量、测量技术	哈萨克斯坦
	BelGIM 计量、测量技术	白俄罗斯
	UkrSEPRO 计量、测量技术	乌克兰
	Uzstandard 计量、测量技术	乌兹别克斯坦

证书

证书	
校准证书	标配: 3.1校准证书, 符合DIN EN 10204 标准 可选: DKD/DAkkS校准证书
推荐再校准间隔	1年 (取决于具体情况)

更多认证, 见网站

尺寸 (mm)

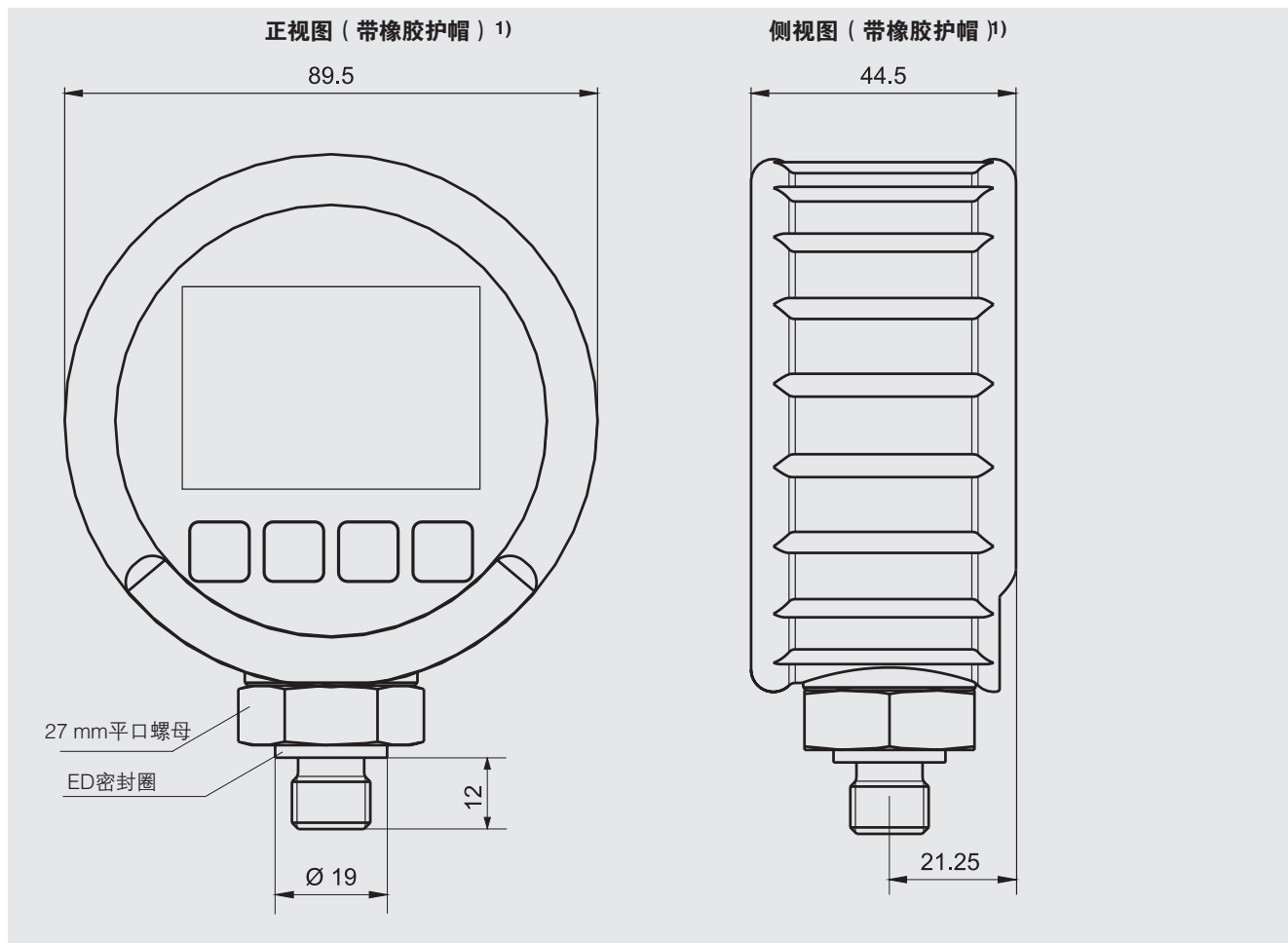

1) 带G1/4压力接头图纸

正面视图



- 1) 柱状图指示当前压力
- 2) 当前设置单位
- 3) 显示测量范围或MIN/MAX值
- 4) 清除MIN/MAX值
确认功能
- 5) 长按显示菜单
单击零点调节
- 6) MIN/MAX与满量程显示值切换
- 7) 单击开关数字压力表
长按开背光
- 8) 电池状态
- 9) 压力显示

全套测试和服务箱



基本型包括气动压力生成装置

带CPG500型数字压力表和CPP40型手持测试泵的校准箱，应用压力范围-0.095...+4MPa，包含：

- 内嵌泡沫的服务箱
- CPG500型数字压力表
- CPP40型手持测试泵；0...70MPa或0...100MPa

可用测量范围见产品规格参数



基本型包括液压压力生成装置

校准箱带CPG500型数字压力计和CPP700-H型或CPP1000-H型手持式测试泵，用于压力0 ... 70 MPa或0 ... 100 MPa,包含：

- 内嵌泡沫的服务箱
- CPG500型数字压力计
- CPP700-H型或CPP1000-H型手持式液压测试泵，0 ... 70 MPa或0 ... 100 MPa

可用测量范围见产品规格参数

推荐压力生成装置

CPP40型气动手持测试泵

压力范围：-0.095...+4MPa



CPP700-H型或CPP1000-H型液压手持测试泵

压力范围：0...70MPa或0...100MPa

更多规格参数见数据资料CT 91.07.



发货内容

- CPG500型数字压力表
- 操作指导书
- 3.1校准认证，符合DIN EN 10204标准
- 2个AA电池
- 外壳橡胶护帽

可选项

- DKD/DAkkS认证精度

附件

接头适配器

- 多种压力适配器

压力生成装置

- 气动测试泵
- 液压测试泵

测试箱

- 多种校准箱，如带压力生成装置的校准箱

订购信息

型号/单位/测量范围/过程连接/测试泵/运输箱/认证类型/其他订购信息

© 2011 WIKA Alexander Wiegand SE & Co. KG, 版权所有。
本文中列出的规格仅代表本文档出版时产品的工程状态。
我们保留修改产品规格和材料的权利

